



ВЕНТИЛЯТОРЫ КАНАЛЬНЫЕ КРУГЛЫЕ

ПРИМЕНЕНИЕ

Вентиляторы устанавливаются непосредственно в круглые каналы систем кондиционирования воздуха и вентиляции промышленных и общественных зданий.



ВАРИАНТ ИСПОЛНЕНИЯ: СТАНДАРТ

ПРЕИМУЩЕСТВА И КОНСТРУКЦИЯ:

- корпус из оцинкованной стали;
- однофазный асинхронный двигатель;
- назад загнутые лопатки;
- встроенная термозащита двигателя с автоматическим перезапуском;
- возможность регулирования скорости;

РАСШИФРОВКА ОБОЗНАЧЕНИЯ

VKK XXX X

1 2 3

1	-	Вентилятор канальный круглого сечения.
2	-	Размер соединительного фланца, см (типоразмер).
3	-	Вариант исполнения: m – Стандарт.

ГАРАНТИЙНЫЙ СРОК: 18 МЕСЯЦЕВ

ГАБАРИТНЫЕ И ПРИСОЕДИНИТЕЛЬНЫЕ РАЗМЕРЫ

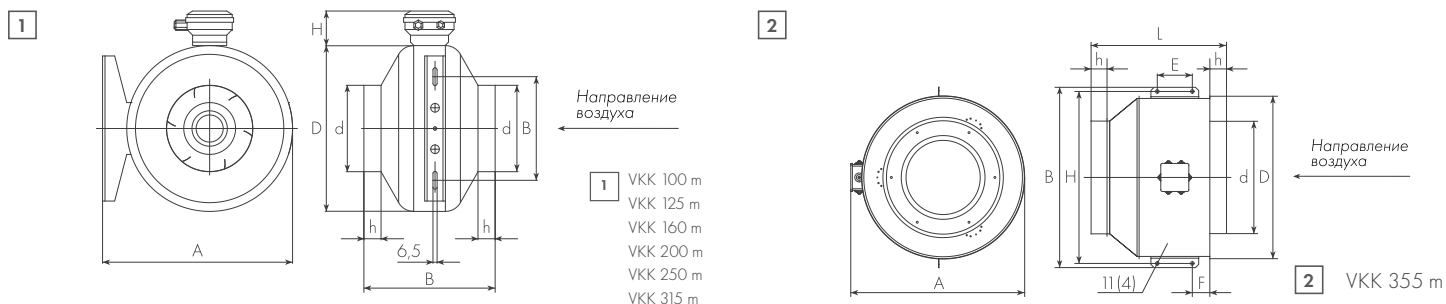

Модель	Размеры, мм									Масса, кг
	d	L	D	h	A ²	B ²	H ²	E ²	F ²	
СТАНДАРТ										
VKK 100 m	97	195	242	23	275	170	53	-	-	3,2
VKK 125 m	125	190	242	26	275	170	53	-	-	3,4
VKK 160 m	160	232	332	26	365	170	53	-	-	4,7
VKK 200 m	198	228	332	23	365	170	53	-	-	5,1
VKK 250 m	248	210	332	26	365	170	53	-	-	4,8
VKK 315 m	315	235	402	26	435	170	53	-	-	6,1
VKK 355 m	353	426	512	50	562	566	540	110	107	14

² Данные параметры справедливы для стандартного исполнения в металлическом корпусе.



СВОДНЫЕ ХАРАКТЕРИСТИКИ

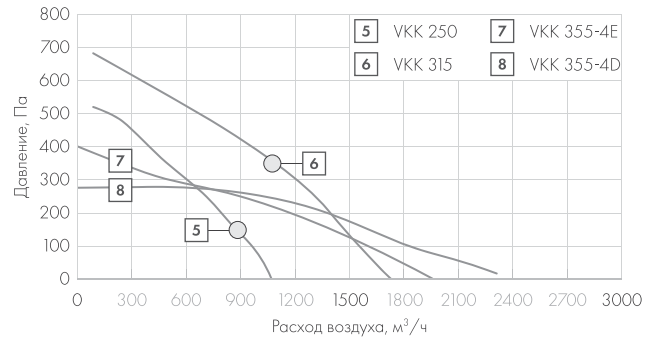
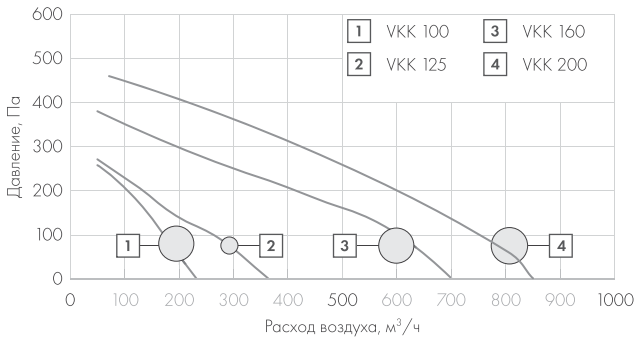

ТЕХНИЧЕСКИЕ ДАННЫЕ

Модель	Макс. расход, м³/ч	Макс. давление, Па	Питание, В/Гц	Потребление, кВт	Ток, А	Частота вращения, об/мин	Температура перемещ. воздуха, °С	Уровень звук. давления ¹ , канал/кор, дБ(А)	Класс защиты двигателя	* Схема эл. соединений
СТАНДАРТ										
VKK 100 m	230	260	230/50	0,07	0,30	2500	-30/+40	71/55	IP44	1
VKK 125 m	360	270	230/50	0,07	0,30	2400	-30/+40	70/51	IP44	1
VKK 160 m	700	380	230/50	0,12	0,50	2550	-30/+40	74/59	IP44	1
VKK 200 m	850	460	230/50	0,15	0,70	2600	-30/+40	73/58	IP44	1
VKK 250 m	1085	525	230/50	0,20	0,90	2500	-30/+40	74/53	IP44	1
VKK 315 m	1750	690	230/50	0,25	1,10	2400	-30/+40	77/56	IP44	1
VKK 355 4E m	2000	400	230/50	0,22	1,00	1360	-30/+40	72/61	IP44	1
VKK 355 4D m	2350	270	380/50	0,22	0,47	1380	-30/+40	72/59	IP44	1

РАБОЧИЕ ХАРАКТЕРИСТИКИ: ИСПОЛНЕНИЕ СТАНДАРТ

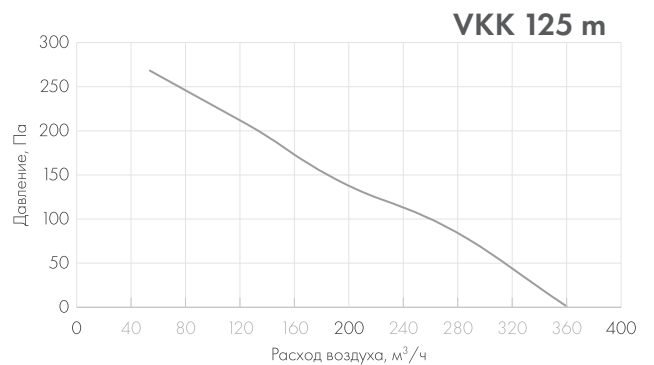
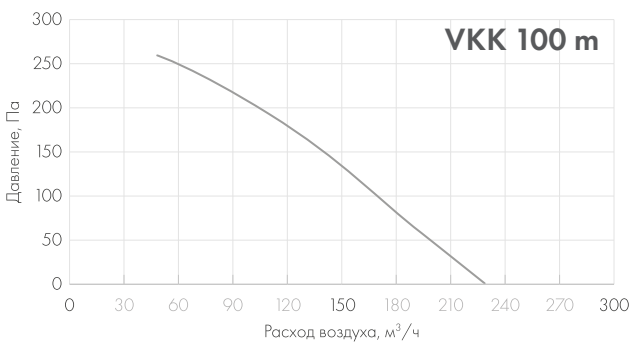

L _{wa} , дБ(А) ¹	Общий	Диапазон частот, Гц							
		63	125	250	500	1k	2k	4k	8k
Канал	71	57	60	69	65	59	55	48	41
Корпус	55	39	41	42	48	52	47	37	30

Условия измерений: P_s = 200 Па

L _{wa} , дБ(А) ¹	Общий	Диапазон частот, Гц							
		63	125	250	500	1k	2k	4k	8k
Канал	70	60	60	67	64	58	57	51	51
Корпус	51	38	42	38	45	40	44	39	40

Условия измерений: P_s = 180 Па

¹ Для просмотра электрических схем соединений откройте стр. 4 документа.

¹ L_{wa}, дБ(А) общее — приведенное звуковое давление указано для вентиляторов без шумоизолирующего бокса.



РАБОЧИЕ ХАРАКТЕРИСТИКИ: ИСПОЛНЕНИЕ СТАНДАРТ

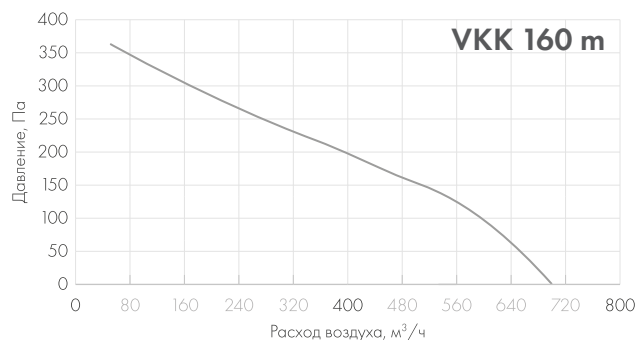

L _{wa} , дБ(A) ¹	Общий	Диапазон частот, Гц							
		63	125	250	500	1k	2k	4k	8k
Канал	74	52	60	67	71	65	62	60	51
Корпус	59	29	38	37	56	55	49	47	37

Условия измерений: P_s = 310 Па

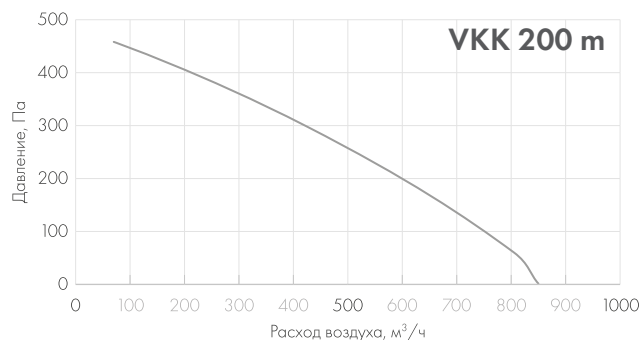

L _{wa} , дБ(A) ¹	Общий	Диапазон частот, Гц							
		63	125	250	500	1k	2k	4k	8k
Канал	73	56	59	67	67	66	64	60	53
Корпус	58	41	37	43	48	56	48	43	36

Условия измерений: P_s = 355 Па

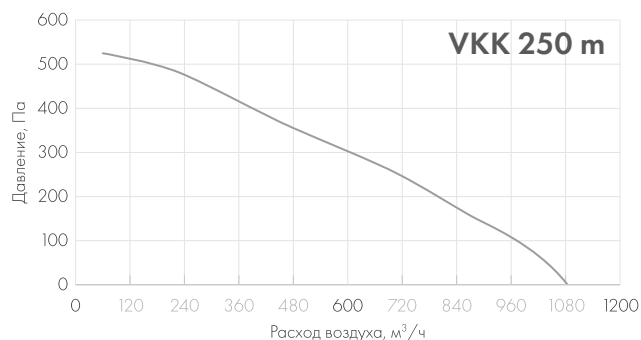

L _{wa} , дБ(A) ¹	Общий	Диапазон частот, Гц							
		63	125	250	500	1k	2k	4k	8k
Канал	74	54	60	67	66	67	67	63	55
Корпус	53	39	32	35	46	49	48	43	32

Условия измерений: P_s = 380 Па

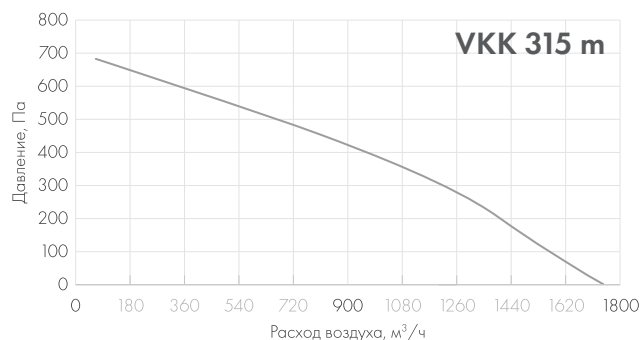

L _{wa} , дБ(A) ¹	Общий	Диапазон частот, Гц							
		63	125	250	500	1k	2k	4k	8k
Канал	77	56	59	67	67	71	72	68	66
Корпус	56	35	24	34	43	50	53	48	41

Условия измерений: P_s = 355 Па

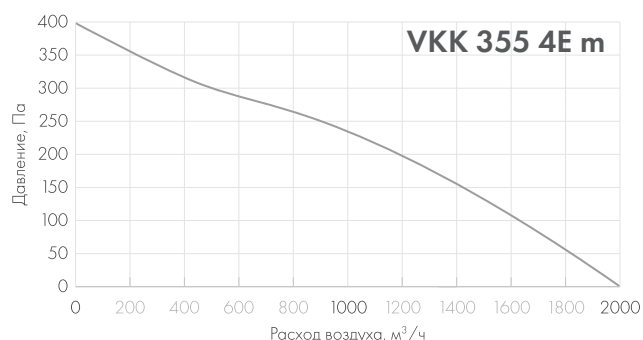

L _{wa} , дБ(A) ¹	Общий	Диапазон частот, Гц							
		63	125	250	500	1k	2k	4k	8k
Канал	72	63	67	69	56	61	61	54	48
Корпус	61	43	55	54	55	53	49	48	35

Условия измерений: P_s = 380 Па

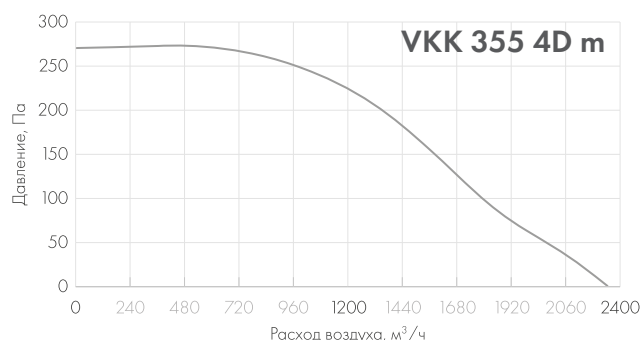

L _{wa} , дБ(A) ¹	Общий	Диапазон частот, Гц							
		63	125	250	500	1k	2k	4k	8k
Канал	72	61	69	67	60	62	58	56	50
Корпус	59	45	43	56	54	54	53	47	38

Условия измерений: P_s = 380 Па

* Для просмотра электрических схем соединений откройте стр. 4 документа.

¹ L_{wa}, дБ(A) общее — приведенное звуковое давление указано для вентиляторов без шумоизолирующего бокса.



ЭЛЕКТРИЧЕСКИЕ СХЕМЫ ПОДКЛЮЧЕНИЙ

СХЕМА 1



СХЕМА 2



СХЕМА 3

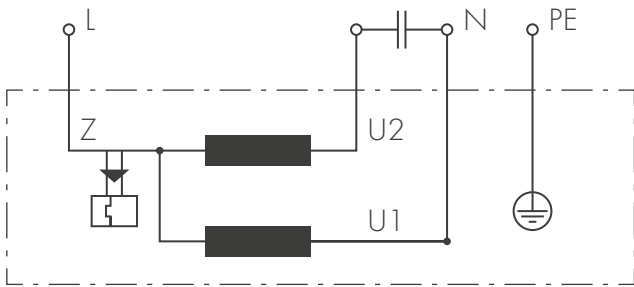

СХЕМА 4

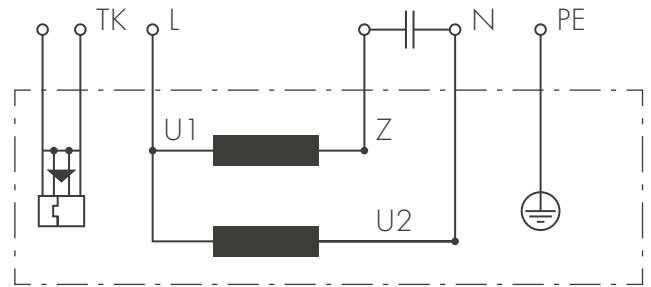

СХЕМА 5

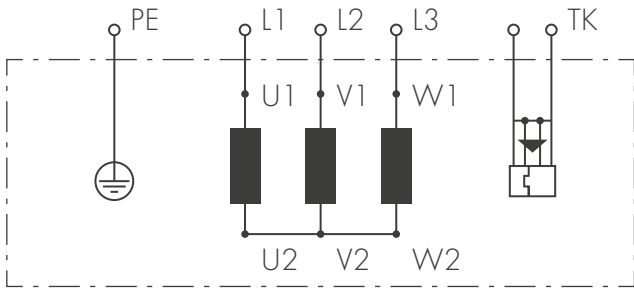

СХЕМА 6

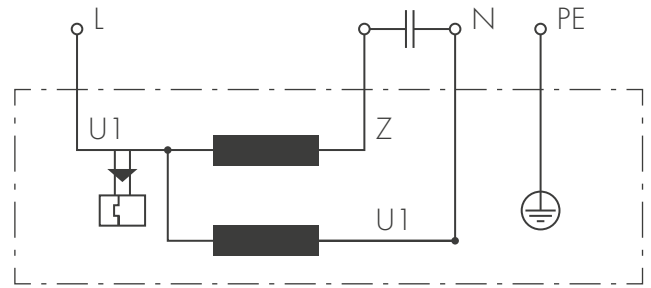

СХЕМА 7

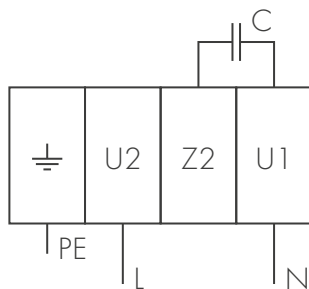
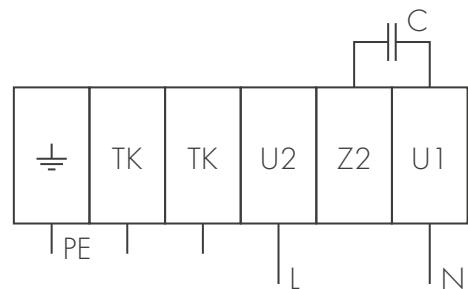